

自動車整備機器 カタログ 2022

88HOUSE



SKTOKI
SEIKOUTOKI CO., LTD.

ITO

ハチハチハウスのブランドである SKTOKI (エスケートキー) や ITO (アイティーオー) の商品は、有名メーカーへ直接発注する事で、品質の高い商品をリーズナブルにお届けすることができます。特に商品改良は、直接工場を通して行っているため、迅速に行っています。

3Dアライメントテスター DEN-8N

使いやすさ優先の最先端スペック！

3Dアライメントテスターの決定版



- ✓ 640万画素カメラ
- ✓ 小型ターゲット
- ✓ ホイール固定式クランプ
- ✓ 移動式キャビネット
- ✓ フルHD32インチモニター

無駄な機能を省き必要な機能は全て装備した、3Dアライメントテスターの決定版です！プロが長く使える様に「高品質なカメラ」から「最新のプログラム」「小型ターゲット」等、使いやすさにこだわった仕様になっています。タイヤ、カスタムのプロショップから、開業したてのショップまで、納得の装備でご用意しましたお得な3Dアライメントテスターです。

■ 高級 640万画素の高精細カメラ

心臓部であるカメラは国際的にも有名なブランドカメラを採用した640万ピクセルの精度を誇り、信頼性の高い測定を行う事ができます。

■ 自動追跡

ターゲットボードの高さに応じて自動的にカメラが追跡してくれます。

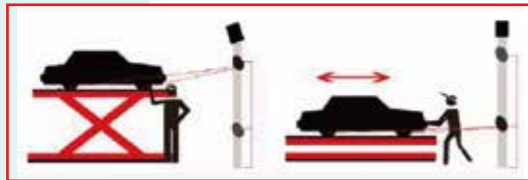

■ 省スペース小型ターゲット

小さく取り回しの良い125×145mmのターゲットは車幅周りのスペースを大きく確保する事ができます。また表面は特殊技術を施した耐油耐水ボードを使用しています。



ターゲット、クランプは全てキャビネットに収納できます。

プリンターもキャビネットに収納されています。パソコンは信頼性の高いブランド品を用意しました。日本語対応。



■ 直ぐに使用できます

納品後のキャリブレーションは必要ありません。



3Dアライメントテスター	価格	配送料目安表
SKTOKI DEN-8N	3,030,000円(税込3,333,000円)	チャーター

■ ターニングプレート

5トンの負荷を掛けたテストに合格しているターニングプレートです。材質はマグネシウム合金でできており非常に高品質です。



■ 場所を取らない一体型移動式キャビネット

移動式のキャビネットを採用しているため図のように2つ以上のリフトで使用する事もできます。



■ 視認性の高いフルHD32インチモニターを採用

遠くからでも確認ができる視認性の高いフルHD32インチモニターを採用しました。ワイドビジョンなので作業効率を大幅に上げる事ができます。



■ ステアリングホイールフィクサー

使いやすいデザインのステアリングホイールフィクサーを採用



■ 日本語対応ソフト

ソフトは日本語に対応しています。



● 操作画面サンプル

グラフィカルな画面は直観で操作し易く、作業を効率よくこなす事ができます。測定結果をプリントアウトしてデータとして保存したりお客様にお渡しすることもできるので大変便利です。



● 構成

- カメラビーム ASSY ×1
- カメラ ASSY ×1
- 一体型移動式キャビネット ×1
- フルHD32インチモニター ×1
- PC (DELL/Windows10) ×1
- カラーインクジェットプリンター ×1
- ブレーキプレッサー ×1
- ステアリングホイールフィクサー ×1
- ホイールストッパー ×2
- ターニングプレート ×2
- ターニングプレートラバーパッド ×2
- ターゲット付ホイールクランプ ×4

■ 場所を選ばない

プラットフォームに誤差があったとしても5mm以内であれば大丈夫です。



測定項目	表示精度	キャンバー	キャスト	キングピン傾斜	トーイン&トーアウト	セットバック	スラスト角	ホイール偏差	軸偏位
精度	1' / 0.1mm	±2'	±6'	±6'	±2'	±2'	±2'	±2mm	±2mm
測定範囲	1' / 0.1mm	±10°	±20°	±23°	±20°	±5°	±5°		

測定内容

- | | | | | |
|---------------------|---------------|--------------|-----------------|-----------------|
| 1. ステアリングホイールの位置合わせ | 2. ボディ測定 | 3. 車両リフト測定 | 4. エンジンブラケットの調整 | 5. トーインロックアップ測定 |
| 6. トーイン曲率測定 | 7. シングルホイール測定 | 8. 高さレベルの検査 | 9. 軸偏位測定 | 10. ホイール偏差測定 |
| 11. ゼルトーインキャンバー測定 | 12. 軸距離測定 | 13. スクラブ半径測定 | 14. ホイール距離測定 | |

スペック

製品名	SKTOKI 3Dアライメントテスター
型番	DEN-8N
カメラ	6.4Mピクセル自動追跡 (640万画素)
モニター	フルHD32インチ液晶モニター
PC	DELLコンピューター (Windows10)

プリンター	カラーインクジェットプリンター
梱包	4梱包、総重量390Kg (正味重量340Kg4つの合板ケースにて梱包)
クランプ	直径13-26インチのリムに対応
電源	AC100V 50/60Hz

オプションパーツ ホイールアダプター



■ 海外特許取得済みの意匠

ヨーロッパ各国の有名ディーラーで作用されているテスターです。海外特許取得済みなので安心して使用できます。



SKTOKI

大型トラック用タイヤチェンジャー

585HC

内固定 17.5インチ, 19.5インチ, 22.5インチ 対応

フレキシブルなセンターポストを採用した大型トラック用の585HCは縦型にする事によって少ないスペースで作業することが出来るチェンジャーです。また縦型にする事で姿勢が楽になり作業者の負担を小さくする事ができるので効率を大幅に上げる事が出来る SKTOKI 最新の縦型チェンジャーです。



力を使わずに作業を行えるレバーレスタイプ



可動式のセンターポストはホイールを楽に脱着させる事ができます

縦型省スペース

可動式のセンターポスト

作業効率の促進



3つの位置調整が可能 ビードフックとプレスローラー

操作ボックスは別体式の、省スペースを実現しています。



製品スペック			
ホイールサイズ	17.5インチ, 19.5インチ, 22.5インチ	モーター出力	3.0Kw
最大タイヤ外径	1300 mm	本体寸法	H1770mm×W1227mm×D800mm
最大タイヤ幅	460 mm	操作ボックス	H992mm×W600mm×D400mm
作動油圧	130bar	本体重量	530 kg
電源	三相 200V 50Hz/60Hz		

タイヤチェンジャー	価格	配送料目安表
SKTOKI 585HC	1,000,000円 (税込 1,100,000円)	チャーター

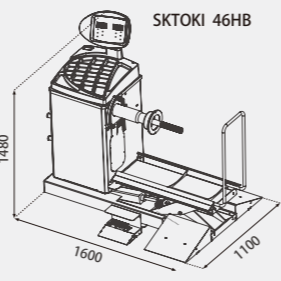
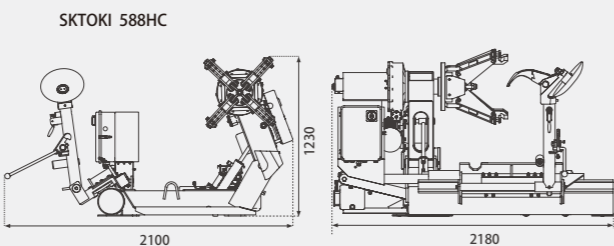
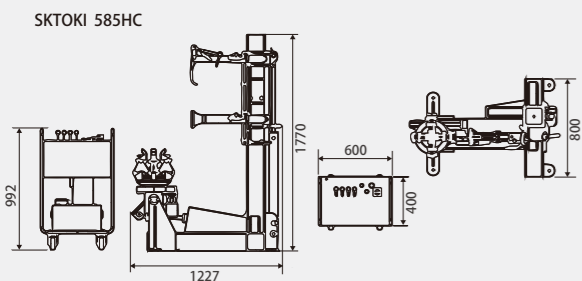

SKTOKI

大型トラック用タイヤチェンジャー

588HC

外固定 14 ~ 26インチ対応



自在に動かせるヘッド



自由に移動できる操作パネル



ツールヘッドとヘッドプレーカーディスクを使用してタイヤの脱着を行います



特殊鋼で作られたヘッドでスリップの無い作業が可能です

安心の横置きタイプ



標準サイズのトラック用タイヤチェンジャーです。使い勝手の良い横置きタイプの588HCはヘッドを自在に動かす事によってタイヤを楽に装着することが出来ます。オプションを装着する事でアルミホイールも傷を付けずに装着する事ができます。

製品スペック			
ホイールサイズ	14インチ ~ 26インチ	油圧モーター出力	1.5Kw
最大タイヤ外径	1500 mm	回転モーター出力	1.8Kw
最大タイヤ幅	760 mm	本体寸法	H1230mm×W2180mm×D2100mm
作動油圧	150bar	本体重量	561 kg
電源	三相 200V 50Hz/60Hz		

タイヤチェンジャー	価格	配送料目安表
SKTOKI 588HC	1,900,000円 (税込 2,090,000円)	チャーター

SKTOKI

大型トラック用ホイールバランサー

46HB

8 ~ 28インチ対応



操作性の良いパネルです。モードを切り替える事で乗用車にも対応。高級車の大径リムのバランスにも丁度良いサイズ感です。

自動入力ゲージ対応

最先端のセンサーを装備

乗用車とトラックの2種類のモード切替



リフターが標準で装備されている為、力を使う事無く大きなタイヤをセットする事が出来ます



LED、音、レーザーの3つでウェイト位置をお知らせ

トラック用の最大28インチまでのバランスを取る事が出来る大型バランサーです。大型用ですが省スペースとすることで通常の大きさのバランサーとの入れ替えも容易です。また乗用車モードを選ぶことで軽自動車から高級車の大型ホイールまで柔軟に測定する事が出来る万能マシンです。



製品スペック			
測定リム径	8インチ ~ 28インチ	回転数	乗用車=120rpm トラック=80rpm
測定リム幅	2インチ ~ 20インチ	バランス精度	乗用車=1g トラック=10g
最大タイヤ外径	1200 mm	本体寸法	H1480mm×W1100mm×D1600mm
電源 / 出力	単相 200V 50Hz/60Hz / 0.37Kw	本体重量	285 kg
平均バランス測定時間	乗用車=9秒 トラック=20秒		

ホイールバランサー	価格	配送料目安表
SKTOKI 46HB	1,430,000円 (税込 1,573,000円)	700Kg

タイヤチェンジャー

SKTOKI

レバーレスタイヤチェンジャー

887VHC



外固定 11 ~ 24 インチ対応



確実にフィットするツール



使い勝手の良い操作部分

自動でビードを起すことができるレバーレス仕様です。力を使わずに取り付けに集中することができ、丁寧な作業が行えます。ビードへの確にフィットするツールは、特殊なタイヤや扁平タイヤも、驚くほど簡単に組むことができます。

作業が楽なレバーレスタイプ



レバーレス部分



レバーレス専用のサポートアーム



力を使わずにビードを起す

887VHCにはレバーレス専用のサポートアームが装着されます。専用パーツとすることで、力仕事を減らし作業を丁寧に行えます。

製品スペック			
外固定	11 インチ ~ 24 インチ	使用空気圧	8 kg ~ 10kg
内固定	13 インチ ~ 26 インチ	作動音	70dB 以下
リム幅	3 インチ ~ 14 インチ	本体寸法	H2050mm×W1400mm×D1900mm
最大タイヤ外径	1100 mm	本体重量	285 kg
電源 / 出力	単相 100V 50Hz/60Hz / 1.1kw 三相 200V 50Hz/60Hz / 0.75kw		

タイヤチェンジャー	価格	配送料目安表
SKTOKI 887VHC	1,400,000 円 (税込 1,540,000 円)	800Kg

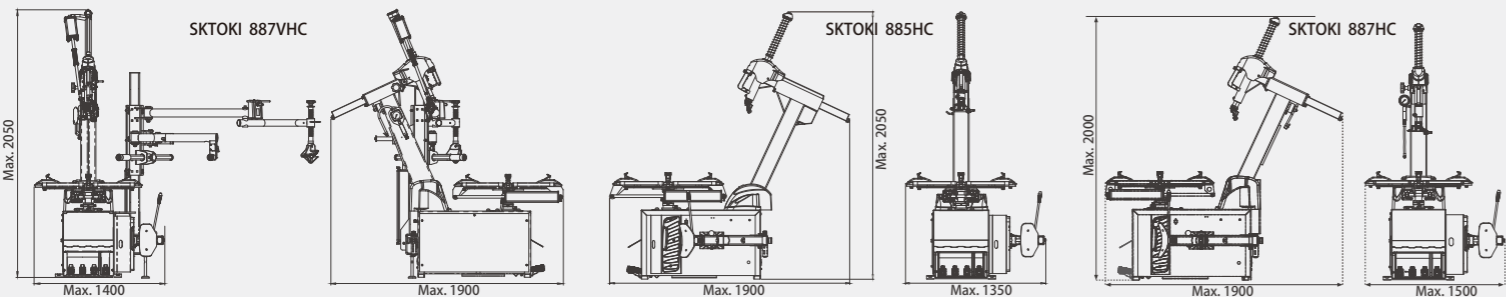

SKTOKI

タイヤチェンジャー

885HC

外固定 10 ~ 20 インチ対応



軽自動車から
ミニバンまで



チャック用シリンダー



ブロースに耐える丈夫なチャック



一目で分かるペダル配置

SKTOKI 販売台数 No1 で丈夫なボディが魅力の 885HC は、毎日使うことを考えてデザインされたスタイルです。一般のサイズであれば、ほぼカバーする事が出来、また別売のアタッチメントを使用することでバイクにも対応します。近年増えている個人ユーザーにもお勧めの機種です!



オリジナル形状のマウントヘッド

885HC
サポートアーム付き

扁平タイヤやランフラットタイヤ等はサポートアームを使用することで、作業時間を大幅に短縮することができます。専門ショップなら必ず必要になるお勧め装備です。



丈夫な可動部分



操作スイッチ



小物入れ

製品スペック			
外固定	10 インチ ~ 20 インチ	作動音	70dB 以下
内固定	12 インチ ~ 24 インチ	本体寸法	H2050mm×W1350mm×D1900mm
リム幅	3 インチ ~ 12 インチ	本体重量	240 kg
最大タイヤ外径	1040 mm	サポートアーム	AL320 重量 90Kg
使用空気圧	8 kg ~ 10kg		
電源 / 出力	単相 100V 50Hz/60Hz / 1.1kw 三相 200V 50Hz/60Hz / 0.75kw		

タイヤチェンジャー	価格	配送料目安表
SKTOKI 885HC	700,000 円 (税込 770,000 円)	400Kg
SKTOKI 885HC サポートアーム付き	1,010,000 円 (税込 1,111,000 円)	500Kg

SKTOKI

タイヤチェンジャー

887HC

外固定 11 ~ 24 インチ対応



24 インチまで対応
ほとんどの車両をカバー



ターンテーブル



一目で分かるペダル配置



ブロースに耐える丈夫なチャック



エアゲージ

輸入車専門店や解体業など、幅広いサイズに対応しなければならない業務に最適な機種です。使い勝手の良さや品質は885HC譲りで、アタッチメントを使用すればバイクにも対応します。また、設置サイズは885HCとあまり変わらない為、一般店でも備えておきたい一台です。

887HC
サポートアーム付き

サポートアームを使用することで、扁平タイヤやランフラットタイヤを楽に装着することができます。24インチクラスのタイヤを楽に組めるので、タイヤ販売店、輸入車専門店等であればサポートアーム付きをお勧めします。(プラスチックを取ってください) 一緒に購入なら送料を安く抑えられます。



ビードブレーカー



サポートアーム部分



丈夫な可動部分



可動部分

製品スペック			
外固定	11 インチ ~ 24 インチ	作動音	70dB 以下
内固定	13 インチ ~ 26 インチ	本体寸法	H2000mm×W1500mm×D1900mm
リム幅	3 インチ ~ 15 インチ	本体重量	260 kg
最大タイヤ外径	1030 mm	サポートアーム	AL320 重量 90Kg
使用空気圧	8 kg ~ 10kg		
電源 / 出力	単相 100V 50Hz/60Hz / 1.1kw 三相 200V 50Hz/60Hz / 0.75kw		

タイヤチェンジャー	価格	配送料目安表
SKTOKI 887HC	800,000 円 (税込 880,000 円)	400Kg
SKTOKI 887HC サポートアーム付き	1,100,000 円 (税込 1,210,000 円)	500Kg

SKTOKI ダブルサポートタイヤチェンジャー 897HC

外固定 14 ~ 26 インチ
内固定最大 28 インチ対応



受注生産



大径ホイールに最適なタイヤチェンジャーです。2つのプレスバーやディスクプレートを活用することで、難易度の高いタイヤの交換を素早く行え、作業者への負担をより軽減します。

ダブルサポートアームで
最大 26 インチ対応



丁寧な作業を実現するダブルサポート



便利なタイヤエレベーター



最大内掛け 28 インチ対応のテーブル

使いやすさバツグン!!

ダブルサポートアームやタイヤ用エレベーターが備わっている為、力を使わないで丁寧な作業を行う事ができます。

製品スペック	
外固定	14 インチ ~ 26 インチ
内固定	17 インチ ~ 28 インチ
リム幅	4 インチ ~ 15 インチ
最大タイヤ外径	1200 mm / 47 インチ
電源	単相 100V 50Hz/60Hz / 0.75kw
使用空気圧	8 kg ~ 10kg
作動音	70dB 以下
本体寸法	H2100mm × W2800mm × D2000 mm
本体重量	500kg
電源	三相 200V 50Hz/60Hz / 0.75kw

タイヤチェンジャー	価格	配送料目安表
SKTOKI 897HC	1,430,000 円 (税込 1,573,000 円)	800Kg

SKTOKI レバーレスタイヤチェンジャー 896HC

エア作動 センターロック式
13 ~ 30 インチ対応

受注生産



エアで作動させます。タイヤをチェンジャーに固定し、ビードブレイクからタイヤの脱着まで一連の作業を行うセンターロック式です。オート機でありながら、テーブル機のような使い勝手を実現しました。



ホイールリフター



アシストアーム



使いやすいレバーレス高級機



エア駆動のセンターロックタイプ



直観的で使いやすいタイヤプレッシャーの操作パネル

製品スペック			
センターロック式	13 インチ ~ 30 インチ	テーブル回転数	6.5 ~ 13rpm
リム幅	3 インチ ~ 14 インチ	作動音	70dB
最大タイヤ外径	1200 mm / 47 インチ	本体寸法	H1950mm × W1670mm × D2850mm
使用空気圧	8 kg ~ 10kg	重量	510 kg
電源 / 出力	三相 200V 50Hz/60Hz / 0.75kw		

タイヤチェンジャー	価格	配送料目安表
SKTOKI 896HC	2,310,000 円 (税込 2,541,000 円)	チャーター

SKTOKI バイク用タイヤチェンジャー 806HC

外固定 6 ~ 24 インチ対応



バイク用

バイク専用なら806HCがお勧め。チャックはバイク専用で作られ、6インチから24インチまでカバー！専用マウントヘッドなので、小径タイヤも余裕です。そして大きさはコンパクト！限られた場所でも省スペースで設置でき、様々な作業を行うカスタムバイクショップに最適です。

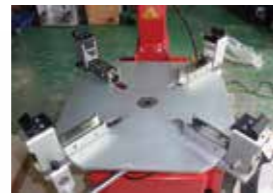

専用チャック



小径にも OK! マウントヘッド



省スペース設計

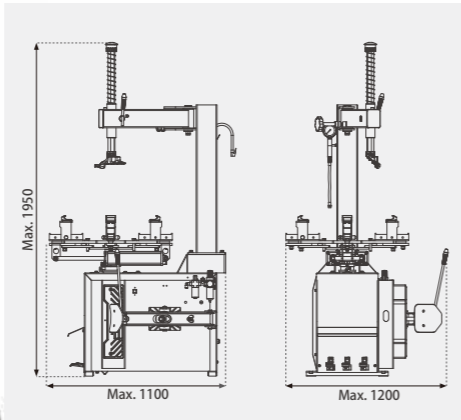

バイク専用のマウントヘッド



ビードブレイカー

製品スペック	
外固定	6 インチ ~ 24 インチ
リム幅	3 インチ ~ 12 インチ
最大タイヤ外径	960 mm
テーブル回転数	6.5rpm
電源 / 出力	単相 100V 50Hz/60Hz / 1.1kw
使用空気圧	8 kg ~ 10kg
作動音	70dB 以下
本体寸法	H1950mm × W1200mm × D1100 mm
本体重量	179kg
電源	三相 200V 50Hz/60Hz / 0.75kw

タイヤチェンジャー	価格	配送料目安表
SKTOKI 806HC	440,000 円 (税込 484,000 円)	200Kg

SKTOKI レバーレスタイヤチェンジャー 899HC

油圧作動 センターロック式
10 ~ 30 インチ対応

受注生産



全てを油圧で作動させる上位機種で、とてもパワフルです！タイヤをチェンジャーに固定してからビードブレイク、タイヤの脱着まで一連の作業を行うセンターロック式です。作業者の負担も軽減され、30インチホイールも熟練度に左右されることなく脱着できます。



取り外しヘッド



三段階に調整できるセンターロック方式



使いやすい操作パネルと目の届かない箇所も確認ができるモニターを装備



別売品のリバースアダプターを使う事で裏組ホイールにも対応

製品スペック			
センターロック式	10 インチ ~ 30 インチ	テーブル回転数	6.5 ~ 13rpm
リム幅	3 インチ ~ 13 インチ	作動音	70dB
最大タイヤ外径	1300 mm / 51 インチ	本体寸法	H1755mm × W2460mm × D1370mm
使用空気圧	8 kg ~ 10kg	重量	585kg
電源 / 出力	三相 200V 50Hz/60Hz / 1.5kw		

タイヤチェンジャー	価格	配送料目安表
SKTOKI 899HC	3,020,000 円 (税込 3,322,000 円)	チャーター

SKTOKI ホイールバランサー 910HBS

14 ~ 24 インチ対応



フットブレーキを備えた最新機種です。精度の高いセンサーが装備され、リーズナブルであり、スムーズな作業を実現しています。最低限必要な機能を厳選装備したお助めの機種です。3タイプのアルミホイールモード、そしてダイナミック、スタティックの全てを備えています。必要な機能がすべてそろったホイールバランサーです。



使いやすいシンプルな操作系



分かりやすいオリジナルパネル



フットブレーキがあることで、ウェイトの位置が決めやすく、作業効率を大幅に向上させる事ができます。



便利な入力用ゲージ付き



バイクのホイールも使用可能 (オプション)

製品スペック	
測定リム径	10 インチ ~ 24 インチ
測定リム幅	1.5 インチ ~ 20 インチ
最大タイヤ外径	1100mm/44 インチ
平均バランス測定時間	約 7 秒 (20kg ホイール)
電源	単相 100V 50Hz/60Hz / 0.25kw 三相 200V 50Hz/60Hz / 0.25kwkw
作動音	69dB 以下
本体寸法	H1050mm × W1250mm × D1050mm
本体重量	130kg

ホイールバランサー	価格	配送料目安表
SKTOKI 910HBS	340,000 円 (税込 374,000 円)	300Kg

TAMP ホイールバランサー RA1

12 ~ 24 インチ対応



アメリカでシェア No1 整備機器メーカーへ供給を行っている、オリジナルブランド TAMP (タンブ) です。その普及機である RA1 は、必要な機能やオプションが全て揃っている為、購入して直ぐに使用できます。アメリカで培われたデザインは使いやすさをとことん追求している安心の一台です。



見やすいパネルと使い勝手の良いトレー



ウェイト貼りに便利なフットブレーキが標準装備



付属品を収納できるボックスとフック



使いやすいワンタッチレバー



標準で全て揃う付属品

製品スペック	
測定リム径	12 インチ ~ 24 インチ
測定リム幅	1.5 インチ ~ 13 インチ
最大タイヤ直径	800 mm
最大ホイール重量	65kg
平均バランス測定時間	約 8 秒
電源	単相 100V 50Hz/60Hz / 0.25kw 三相 200V 50Hz/60Hz / 0.25kwkw
平均回転速度	180rpm
バランス精度	180rpm
作動音	70dB 以下
本体寸法	H1200 mm × W1300 mm × D1700 mm
本体重量	102kg

ホイールバランサー	価格	配送料目安表
TAMP RA1	300,000 円 (税込 330,000 円)	300Kg

SKTOKI ホイールバランサー 67HB

~ 28 インチ対応



最大28インチまでのホイールに対応している為、ほとんどのホイールをカバーします。手動入力のリム幅を入力するだけです。基本のモードに加え、ウェイトをスポークの裏に貼り付けて隠す事の出来る、ビハインドスポーク機能を搭載。便利なフットブレーキと、LEDの照明で貼り付け位置をサポートしてくれます。



使いやすいパネルは全ての情報を表示



使いやすいトレーは人間工学に基づいて設計



ウェイト貼りに便利なフットブレーキが標準装備



入力は自動、後は J 数を入れるだけ



光と音でウェイト位置を知らせる LED 照明付き



標準で全て揃う付属品

製品スペック	
測定リム径	~ 28 インチ
測定リム幅	1.5 インチ ~ 20 インチ
最大タイヤ外径	1118 mm
平均バランス測定時間	約 7 秒 (20kg ホイール)
精度	±1 g
電源	単相 100V 50Hz/60Hz / 0.095kw
回転数	140rpm
作動音	69dB 以下
最大ホイール重量	70kg
本体寸法	H1450 mm × W1260 mm × D1750 mm
本体重量	160kg

ホイールバランサー	価格	配送料目安表
SKTOKI 67HB	600,000 円 (税込 660,000 円)	300Kg

SKTOKI ホイールバランサー 68HB

~ 28 インチ対応



全ての入力を自動で行い、スタートボタンを押すと計測が始まり、終了すると自動的に止まるフルオート機です。レーザー照射機能で正確なウェイトの貼り付けをサポート。28インチのホイールまで対応の最上位機種です。



使いやすいパネルは全ての情報を表示



数値入力の必要は無く全てセンサーが測定



付属品を綺麗に収納できるフック付き



LED、音、レーザーの3つでウェイト位置をお知らせ

製品スペック	
測定リム径	~ 28 インチ
測定リム幅	1.5 インチ ~ 20 インチ
最大タイヤ外径	1118 mm
平均バランス測定時間	約 7 秒 (20kg ホイール)
精度	±1 g
電源	単相 100V 50Hz/60Hz / 0.095kw
回転数	140rpm
作動音	69dB 以下
最大ホイール重量	70kg
本体寸法	H1450 mm × W1260 mm × D1750 mm
本体重量	160kg

ホイールバランサー	価格	配送料目安表
SKTOKI 68HB	700,000 円 (税込 770,000 円)	300Kg

SKTOKI 油圧式シザーリフト 3.2t 320HS 3200Kg



最大使用能力 3200kg



付属のオプションをセットする事で簡単に移動

シザーリフト使用上のご注意

屋内で使用してください。
作動油は別途用意していただき32番を使用してください。
地上からジャッキアップポイントまでの高さは3t積載時で280mm(320HC)、230mm(OLS-30D)以上が必要です。
本製品はお客様による組み立てが必要です。



太く丈夫なダンパーは強度 150%で設計



平らに固定できる便利なフラップ

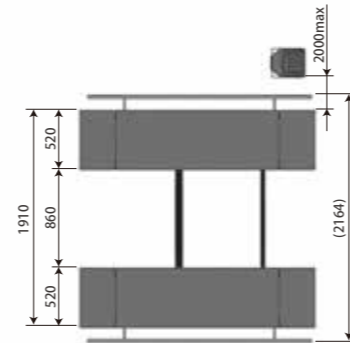
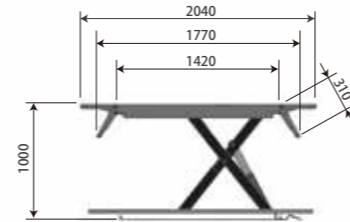

製品スペック		
最大使用能力	3200kg	最低高 120 mm
最大上昇能力	1000 mm	動力 油圧 (ロック機構はエアを使用)
昇降時間	上り 25 秒 下り 18 秒	発送重量 650Kg
電源	単相 100V 50/60Hz 三相 200V 50/60Hz	
本体寸法	全長 1920 mm / 全高 120 mm / 全幅 2164 mm (内幅 860 mm)	
プラットフォーム寸法	長さ 1420 mm × 幅 520 mm	
パッケージ寸法	1960 mm × 1620 mm × 230 mm (プラットフォーム部) 360 mm × 310 mm × 1310 mm (ポンプ部)	

油圧式シザーリフト 3.2t	価格	配送料目安表
SKTOKI 320HS 3200Kg	800,000 円 (税込 880,000 円)	700Kg

SKTOKI 油圧式シザーリフト 3.0t OLS-30D 3000Kg

最大使用能力 3000kg



付属のオプションをセットする事で簡単に移動



ロック解除は電気制御で行う為コンプレッサー不要



油圧ホースはワンタッチのカバー式! 外す事で移動や収納を楽に行えます。

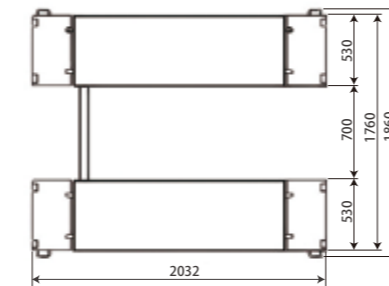
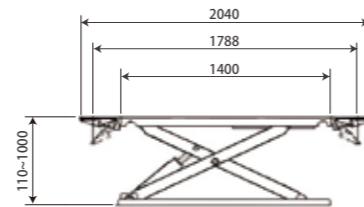

製品スペック		
最大使用能力	3000kg	最低高 110 mm
最大上昇能力	1000 mm	動力 油圧 (ロック機構は電気を使用)
昇降時間	約 30 秒	発送重量 650Kg
電源	単相 100V 50/60Hz 単相 200V 50/60Hz	
本体寸法	全長 1760 mm / 全高 110 mm / 全幅 1860 mm (内幅 700 mm)	
プラットフォーム寸法	長さ 1400 mm ~ 2004 mm × 幅 520 mm	
パッケージ寸法	1810 mm × 1550 mm × 220 mm (プラットフォーム部) 1170 mm × 460 mm × 560 mm (ポンプ部)	

油圧式シザーリフト 3.0t	価格	配送料目安表
OLS-30D 3000Kg	750,000 円 (税込 825,000 円)	700Kg

耐久性に優れたリーズナブルな 2 柱リフトです。使い勝手の良いリフトは通常タイプと床を平らに使える門型の 2 種類を用意しました。制約はありますが門型は構造上モーターの効率が良いので更に力が欲しいショップにはお勧めです。安全装置付き。フロント、リア側、共に 3 段アーム。

SKTOKI 2 柱リフト 3.5t SQ35TPW 3500Kg



最大使用能力 3500kg



使いやすいロック解除

伸びる 3 段アーム

使いやすい強固なデザイン

製品スペック		
最大使用能力	3500kg	最低高 100 mm
揚程	1820 mm	電源 単相 200V 50/60Hz
揚速	約 50 秒	動力 油圧
本体寸法	全高 2860 mm / 全幅 3506 mm / 内幅 2880 mm (アームの台座部の内幅: 2647 mm / アーム折り畳み時の内幅: 2416 mm)	
パッケージ寸法	W2880 mm × D470 mm × H740 mm	

2 柱リフト	価格	配送料目安表
SKTOKI SQ35TPW 3500Kg	720,000 円 (税込 792,000 円)	2 柱リフト



丈夫な機構

- ・アンカーを打つためコンクリートの厚さが 150mm 以上必要となります。
- ・本製品は、自動車整備士、2 輪自動車整備士又は、整備に関わる一般的な知識を有する方を前提に作られています。
- ・極端に車高が低い車両には使用できない場合があります。
- ・屋外設置、洗車、雨天時の使用はできません。
- ・本製品は、お客様による組み立てが必要です。

SKTOKI 門型 2 柱リフト 4t SQ40CTP 4000Kg



最大使用能力 4000kg

平らで使いやすいフローア



レバーで両側のロックを解除

【ハチハチハウスの取り組み】

お客様にお渡りするリフトは 3 トンのオモリを載せて常に検査を行っています。お客様に安心してお使いいただける取り組みを、弊社では常に行っています。



製品スペック		
最大使用能力	4000kg	最低高 100 mm
揚程	1820 mm	電源 単相 200V 50/60Hz
揚速	約 50 秒	動力 油圧
本体寸法	全高 4000 mm / 全幅 3518 mm / 内幅 2888 mm (アームの台座部の内幅: 2647 mm / アーム折り畳み時の内幅: 2416 mm)	
パッケージ寸法	W2880 mm × D470 mm × H740 mm	

門型 2 柱リフト	価格	配送料目安表
SKTOKI SQ40CTP 4000Kg	790,000 円 (税込 869,000 円)	2 柱リフト

SKTOKI
4柱リフト
GHL435G 3500Kg



立体駐車場としても使用可



ローリングジャッキ (オプション)



ユニット

ローリングジャッキ 2500kg (オプション)
最大使用能力: 2500kg 上昇能力: 80mm~450mm
ロック機構付き、ゴムパッド 4個付属

製品スペック

最大使用能力	3500kg	オイル圧	18Mpa
最大上昇能力	1800mm	作動油	32番 約9L (別売り)
昇降時間	約60秒	本体重量	1384Kg
電源/出力	単相 200V 50Hz/60Hz / 2.2kw	本体寸法	W 3116mm × D 5460mm × H 2120mm
フロア寸法	※1 高さ: 240mm / 長さ: 4250mm / 内側寸法: 860mm or 1200mm		
発送時梱包サイズ	W 560mm × D 4570mm × H 730mm		

※1 内側寸法は設置の際に選ぶことが可能です。

4柱リフト	価格	配送料目安表
SKTOKI GHL435G 3500kg	1,300,000円 (税込 1,430,000円)	チャーター

オイル交換、下回り点検に最適な4柱リフトです。耐久性に優れ、お手頃な価格を実現しました。設置場所が水平であれば、アライメント調整も行えます。

オプションのローリングジャッキを使用すれば、足回りの整備をより快適にしてくれます。

リフト設置料金について

各種リフトの設置については別途お見積りいたしますので弊社までご相談ください。

タイプ	基本工賃 (税込)
2柱リフト	66,000円
門型2柱リフト	88,000円
4柱リフト	110,000円

お引き取りのみ お引き取りの場合、倉庫間移動の横持ち料が発生いたします。ご了承ください。

製品	料金 (税込)
2柱、門型2柱リフト、シザーリフト、899HC、896HC、588HC	11,000円
887VHC、887HC サポートアーム付き、885HC サポートアーム付き、897HC	7,700円
887HC、885HC、806HC	5,500円
910HBS、RA1、ボックスタイプコンプレッサー	3,300円
サポートアーム、タイヤリフト	2,200円

上記の金額は基本工賃となります。設置位置、床面積等状態によって追加料金がかかります。お見積りを依頼する際に、設置場所の写真と周囲の状況が分かる写真をいただきますのでよろしくお願ひします。

タイヤ交換用 45mm径ラバーリング



(左)45mm径ラバーリング (右)通常35mm



ゴム径45mmの特大ラバーリングの登場

ゴム径を45mmまで太くした、タイヤ交換用のラバーリングです。40インチ以上の大径タイヤでも空気を入れるだけで簡単にタイヤをホイールに組むことができます。ランフラットタイヤ、引張りタイヤ、扁平タイヤなど37mmしか用意の無かった世界に新たな歴史が誕生します!



引張りタイヤもカンタン装着!

種類	品番	内径	ゴム径	価格
13~14インチ用	T378	310mm	45mm	7,000円 (税込 7,700円)
16~17インチ用	T372	390mm	45mm	11,000円 (税込 12,100円)
18~19インチ用	T373	430mm	45mm	12,000円 (税込 13,200円)
20~21インチ用	T374	470mm	45mm	13,000円 (税込 14,300円)

汎用レーザーレベル(ウェイト墨だし器)



スチールプレート

ウェイトの貼り付け位置をレーザーで教えてくれる、レーザーレベルです。一度使用すると、必ず同じ位置に貼り付ける事ができます。マグネットで固定して使用します。

汎用レーザーレベル	価格	配送料目安表
L632	11,000円 (税込 12,100円)	通常宅記便

補修パーツ



補修パーツ マウントヘッドプロテクター A (5個入り) 価格 3,000円 (税込 3,300円)	補修パーツ マウントヘッドプロテクター B (5個入り) 価格 3,000円 (税込 3,300円)	補修パーツ マウントヘッドプロテクター C (5個入り) 価格 5,000円 (税込 5,500円)	補修パーツ マウントヘッドスライダ A (5個入り) 価格 2,600円 (税込 2,860円)	補修パーツ マウントヘッドスライダ B (5個入り) 価格 5,000円 (税込 5,500円)
補修パーツ チャックプロテクター A (4個入り) 価格 8,500円 (税込 9,350円)	補修パーツ チャックプロテクター B (4個入り) 価格 8,000円 (税込 8,800円)	補修パーツ チャックプロテクター C (4個入り) 価格 8,000円 (税込 8,800円)	補修パーツ バイク用マウントプロテクター (5個入り) 価格 1,250円 (税込 1,375円)	補修パーツ バイク用チャックプロテクター (4個セット) 価格 8,000円 (税込 8,800円)
オプションパーツ バイク用アダプター 価格 65,000円 (税込 71,500円)	オプションパーツ バイク用アダプター 価格 65,000円 (税込 71,500円)	オプションパーツ ビードヘルパー 価格 4,000円 (税込 4,400円)	オプションパーツ アルミホイール用アタッチメント 価格 55,000円 (税込 60,500円)	オプションパーツ リバースアダプター 価格 65,000円 (税込 71,500円)
オプションパーツ マウントヘッド 価格 25,000円 (税込 27,500円)	オプションパーツ バイク用マウントヘッド 価格 9,000円 (税込 9,900円)	オプションパーツ プラスチックタイヤレバー 価格 1,500円 (税込 1,650円)	オプションパーツ バイク用ホルダー (内径36mm) 価格 59,800円 (税込 65,780円)	オプションパーツ ラージコーン (内径36mm) 価格 48,000円 (税込 52,800円)
			オプションパーツ バイク用ホルダー (内径40mm) 価格 69,800円 (税込 76,780円)	オプションパーツ ラージコーン (内径40mm) 価格 57,000円 (税込 62,700円)

タイヤリフト SKTOKI 69HC
[885HC,887HC,887VHC用]

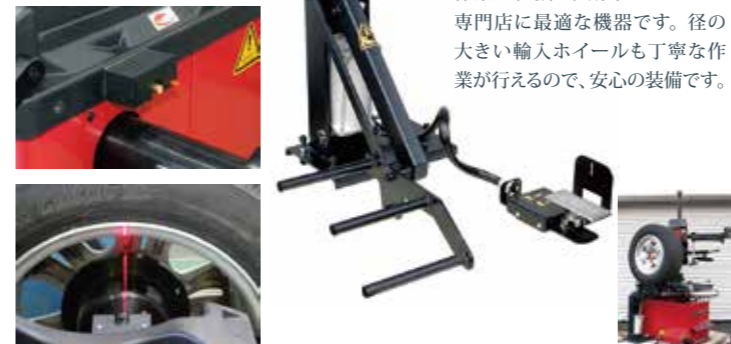

作業を軽減し、効率を上げたい専門店に最適な機器です。径の大きい輸入ホイールも丁寧な作業が行えるので、安心の装備です。

製品スペック	
注文品番	T363
型番	SKTOKI 69HC
梱包サイズ	650mm×850mm×700mm
使用空気圧	0.8MPa~1.0MPa
最高位	745mm
最大積載重量	80kg
本体重量	35kg
総重量	43kg

タイヤリフト	価格	配送料目安表
SKTOKI 69HC	170,000円 (税込 187,000円)	100Kg

ローリングジャッキ 2500kg
[4柱リフト用]



製品スペック
最大使用能力: 2500kg
上昇能力: 80mm~450mm
ロック機構付き、ゴムパッド 4個付属

ローリングジャッキ 2500kg	SKTOKI AAP25
価格	430,000円 (税込 473,000円)
配送料目安表	200Kg

サポートアーム AL320
[885HC,887HC用]



扁平タイヤ、ランフラットタイヤを組む時、装着しやすさを体感できるアイテムです。一般タイヤでもサポートアームを使用すれば、工数を大幅に削減する事ができます。

サポートアーム (885,887用)	AL320
価格	310,000円 (税込 341,000円)
配送料目安表	100Kg

SKTOKI ITO

ボックスコンプレッサー

10HP



ハイパワーのボックス型コンプレッサーです。大きなモーターを備えているので、全てにおいて余裕。ボックスが機械音を遮断するため、パワーが有るにもかかわらず、静かでとても快適です。用途に合わせてパワーや気筒数をお選びください。

高圧コンプレッサー (1.25Mpa)

設定圧力 1.25Mpa の高圧タイプもご用意しました。商品ごとに低・高圧の設定がありますので、お問い合わせください。

※高圧タイプを選ぶときは、ホースや設備の設定も確認してください。



チョイスポイント

スタッフ十数名で、チェンジャー、バランサー、工作機械等、複数台有り、同時に稼働する場合や、繁忙期のタイヤショップに。全てに余裕を持たせたい作業現場にお勧め。

10PH 200V	価格	配送料目安表
ITO Z320 QW-0.90	740,000円 (税込 814,000円)	300Kg
ITO Z333 QW-0.80-1.25	800,000円 (税込 880,000円)	300Kg

SKTOKI ITO

ボックスコンプレッサー

4HP



チョイスポイント

チェンジャー、バランサーを同時に稼働しないで使用する。



4PH 200V	価格	配送料目安表
ITO Z318 QW-0.36	430,000円 (税込 473,000円)	300Kg
ITO Z330 QW-0.30-1.25	470,000円 (税込 517,000円)	300Kg

SKTOKI ITO

ボックスコンプレッサー

5.5HP



チョイスポイント

スタッフ 2 名弱。チェンジャー、バランサーを同時に稼働して使用する。



5.5PH 200V	価格	配送料目安表
ITO Z327 QV-0.48	520,000円 (税込 572,000円)	300Kg
ITO Z331 QV-0.40-1.25	560,000円 (税込 616,000円)	300Kg

SKTOKI ITO

ボックスコンプレッサー

7.5HP



チョイスポイント

スタッフ数名。チェンジャー、バランサー、工作機械を同時に稼働して使用する。中規模整備工場にお勧めです。



7.5PH 200V	価格	配送料目安表
ITO Z308 QW-0.67	620,000円 (税込 682,000円)	300Kg
ITO Z332 QW-0.60-1.25	670,000円 (税込 737,000円)	300Kg

製品スペック	ボックスコンプレッサー 4PH 200V		ボックスコンプレッサー 5.5PH 200V		ボックスコンプレッサー 7.5PH 200V		ボックスコンプレッサー 10PH 200V	
	低圧 (0.8Mpa) 仕様	高圧 (1.25Mpa) 仕様	低圧 (0.8Mpa) 仕様	高圧 (1.25Mpa) 仕様	低圧 (0.8Mpa) 仕様	高圧 (1.25Mpa) 仕様	低圧 (0.8Mpa) 仕様	高圧 (1.25Mpa) 仕様
注文品番	Z318	Z330	Z327	Z331	Z308	Z332	Z320	Z333
型番	QW-0.36	QW-0.30-1.25	QV-0.48	QV-0.40-1.25	QW-0.67	QW-0.60-1.25	QW-0.90	QW-0.80-1.25
設定圧力	0.8Mpa	1.25Mpa	0.8Mpa	1.25Mpa	0.8Mpa	1.25Mpa	0.8Mpa	1.25Mpa
排出量	360 L/min	300 L/min	480 L/min	400 L/min	670L/min	600 L/min	900L/min	800 L/min
電源	三相 200V 50Hz/60Hz		三相 200V 50Hz/60Hz		三相 200V 50Hz/60Hz		三相 200V 50Hz/60Hz	
モーターパワー	3000W (約 4 馬力)		4000W (約 5.5 馬力)		5500W (約 7.5 馬力)		7500W (約 10 馬力)	
ピストン	3 気筒		2 気筒		3 気筒		3 気筒	
吐出口径	3/4		3/4		3/4		3/4	
バルブタイプ	ボールバルブ		ボールバルブ		ボールバルブ		ボールバルブ	
本体寸法	約 850 mm × 760 mm × 1100 mm		約 850 mm × 760 mm × 1100 mm		約 950 mm × 760 mm × 1170 mm		約 950 mm × 760 mm × 1170 mm	
重量	約 180kg		約 220kg		約 225kg		約 295kg	

※注意事項：必ずサブタンクを使用してください。

静音コンプレッサー

驚くほど静かなオイルレスコンプレッサーです。ハンドル付きで、移動はラクラク! 用途に合わせて 5 種類をご用意しました。特に小型の550W12Lタイプはどなたでも片手で運ぶことができる優れたものです。



コンプレッサー 550ワット 12リットル

製品スペック		
注文品番	Z321	型番 WB550-1A12-550W
設定圧力	0.8Mpa(低圧用)	タンク容量 12 リットル
排出量	50L/min	電源 AC100V 50/60Hz 対応
排出口カプラー形状	ワンタッチ 1/4 メスカプラー付	本体寸法 約 W500mm×D225mm×H520mm
モーターパワー	550W (0.75 馬力)	重量 約 16kg
モーター回転数	1380rpm	コード長 約 1.6m
騒音レベル	約 65db	その他 ドレン抜き弁

静音コンプレッサー 550ワット 12リットル	価格	配送料目安表
ITO Z321 WB550-1A12-550W	60,000円 (税込 66,000円)	通常宅配便

※注意事項：サブタンクは使用しないでください。



コンプレッサー 750ワット 35リットル

製品スペック		
注文品番	Z323	型番 WB750-1A35-750W
設定圧力	0.8Mpa(低圧用)	タンク容量 35 リットル
排出量	70L/min	電源 AC100V 50/60Hz 対応
排出口カプラー形状	ワンタッチ 1/4 メスカプラー付	本体寸法 約 W630mm×D370mm×H630mm
モーターパワー	750W (1 馬力)	重量 約 25kg
モーター回転数	1380rpm	コード長 約 1.6m
騒音レベル	約 66db	その他 ドレン抜き弁

静音コンプレッサー 750ワット 35リットル	価格	配送料目安表
ITO Z323 WB750-1A35-750W	71,000円 (税込 78,100円)	60Kg

※注意事項：サブタンクは使用しないでください。



コンプレッサー 1100ワット 50リットル

製品スペック		
注文品番	Z324	型番 WB550-2A50-1100W
設定圧力	0.8Mpa(低圧用)	タンク容量 50 リットル
排出量	100L/min	電源 AC100V 50/60Hz 対応
排出口カプラー形状	ワンタッチ 1/4 メスカプラー付	本体寸法 約 W740mm×D370mm×H750mm
モーターパワー	1100W (1.5 馬力)	重量 約 47kg
モーター回転数	1380rpm	コード長 約 1.6m
騒音レベル	約 70db	その他 ドレン抜き弁

静音コンプレッサー 1100ワット 50リットル	価格	配送料目安表
ITO Z324 WB550-2A50-1100W	120,000円 (税込 132,000円)	80Kg

※注意事項：サブタンクは使用しないでください。



コンプレッサー 1500ワット 70リットル

製品スペック		
注文品番	Z325	型番 WB750-2A70-1500W
設定圧力	0.8Mpa(低圧用)	タンク容量 70 リットル
排出量	140L/min	電源 AC100V 50/60Hz 対応
排出口カプラー形状	ワンタッチ 1/4 メスカプラー付	本体寸法 約 W990mm×D370mm×H750mm
モーターパワー	1500W (約 2 馬力)	重量 約 52kg
モーター回転数	1380rpm	コード長 約 1.6m
騒音レベル	約 72db	その他 ドレン抜き弁

静音コンプレッサー 1500ワット 70リットル	価格	配送料目安表
ITO Z325 WB750-2A70-1500W	140,000円 (税込 154,000円)	100Kg

※注意事項：サブタンクは使用しないでください。



コンプレッサー 6000ワット 200リットル

ハイパワーのクワッドモーター 8 気筒。満タンまで僅か 4 分です。モーターのオン/オフで 4 段階に調節可。用途によってパワーを使い分ける事ができます。製品スペック

製品スペック		
注文品番	Z338	型番 XHX1504
電源	三相 200V 50Hz / 60Hz 対応	タンク容量 200 リットル
モーターパワー	6000W 30A (1500W×4)	設定圧力 0.8Mpa(低圧用)
排出量	400L/min	本体寸法 約 W1520mm×D450mm×H910mm
エア接続口	レバー式ボールバルブ:オス1/4、メス1/2	重量 約 140kg
モーター回転数	1440rpm	コード長 約 2.0m
騒音レベル	約 68db	その他 ドレン抜き弁

静音コンプレッサー 4500ワット 200リットル	価格	配送料目安表
ITO Z338 XHX1504	480,000円 (税込 528,000円)	200Kg

※注意事項：サブタンクは使用しないでください。



持ち運びに便利なハンドル



サイレンサー付きの静音モーター



操作しやすいスイッチ



移動に便利なキャスター付



クワッドモーター 8 気筒



操作しやすいスイッチ



移動に便利なキャスター付

SKTOKI ITO

スクロールコンプレッサー

スクロールコンプレッサー 10PH 200V



音と振動が少なく、小型コンプレッサーの中で最も効率の良いタイプです。複雑なメカニズムでありながらリーズナブルな価格設定といたしました。確認しやすいデジタルパネルを採用!



スクロール型コンプレッション



配電盤



オイルフィルター

注文品番	Z319	型番	LWS-10A
設定圧力	0.8Mpa		
排出量	1100L/min		
ピストン	スクロール型		
モーターパワー	7500W (約 10 馬力)		
電源	三相 200V 50Hz		
本体寸法	約 1000 mm × 650 mm × 880 mm		
重量	約 238kg		

※注意事項：必ずサブタンクを使用してください。

スクロールコンプレッサー	価格	配送料目安表
ITO Z319 LW-10A	682,000 円 (税込 750,200 円)	400Kg



状態が一目で分かるデジタルパネル

SKTOKI ITO

エアサブタンク 100L/130L/200L

置きタイプのコンプレッサー用予備タンクです。リーズナブルで車両塗装・車両整備はもちろん、限られたスペースでも設置できます。



エアサブタンク 100L	価格	配送料目安表
ITOZ339ITO-S100L	93,000 円 (税込 102,300 円)	1*

1*: 全国一律 12,000 円 (沖縄、離島を除く)

エアサブタンク 130L	価格	配送料目安表
ITOZ340ITO-S130L	106,000 円 (税込 116,600 円)	1*

エアサブタンク 200L	価格	配送料目安表
ITOZ344ITO-S200L	130,000 円 (税込 143,000 円)	1*



圧力メーター
エアチャック



安全弁

製品スペック	エアサブタンク 100リットル	エアサブタンク 130リットル	エアサブタンク 200リットル
注文品番	Z342	Z343	Z344
型番	ITO-S100L	ITO-S130L	ITO-S200L
タンク容量	約 100L	約 130L	約 200L
耐圧力	1.25Mpa(低圧, 高圧併用)	1.25Mpa(低圧, 高圧併用)	1.25Mpa(低圧, 高圧併用)
材質	鉄	鉄	鉄
本体寸法	約 H970 mm × φ410 mm	約 H970 mm × φ450 mm	高さ約 1050 mm × φ510 mm
空気出入口	本体から 70 mm 突出	本体から 70 mm 突出	本体から 70 mm 突出
取っ手	本体より 50 mm 出	本体より 50 mm 出	本体より 60 mm 出
足高さ	約 150 mm	約 150 mm	約 150 mm
重量	約 45kg	約 54kg	約 75kg
仕上げ	塗装仕上げ	塗装仕上げ	塗装仕上げ
エアカプラーサイズ	1/4 (プラグ内径 7.5 mm)	1/4 (プラグ内径 7.5 mm)	1/4 (プラグ内径 7.5 mm)
その他	底部ドレン抜き弁 / 三本足固定	底部ドレン抜き弁 / 三本足固定	底部ドレン抜き弁 / 三本足固定
梱包サイズ [※]	H990 mm × D500 mm × W500 mm	H990 mm × D560 mm × W550 mm	H1080 mm × D610 mm × W600 mm

※梱包材はダンボール

配送料目安表

- ・配送料金の目安となります。正確な送料は都度、お問い合わせください。
- ・法人様以外は直送ができません。個人様は配送業者の営業所に留め置きになる場合がありますので、お問い合わせください。
- ・商品配送の際フォークリフトなどの重機が必要となりますので、ご用意ください。また、荷降ろしが出来なかった場合は別途費用がかかりますのでご了承ください。

- ・リフト等、超大型商品配送の場合、配送車両が入れない場所への配送はできません。
- ・大型商品の為、繁忙期、年末年始、長い休日が続く時は価格の変動があります。
- ・大型商品の為、土、日、祝日の配送はできません。
- ・大型商品の為、着日指定ができません。
- ・引き取りも可能ですが、倉庫間の移動費用が別途かかります。

(配送料目安は税込み金額)

地域	容積重量	50Kg	60Kg	80Kg	100Kg	200Kg	300Kg	400Kg	500Kg	600Kg	700Kg	800Kg	900Kg	チャーター		
															2柱リフト	トラックタイヤチェンジャー
北海道	北海道	¥6,000	¥6,930	¥9,242	¥13,000	¥19,000	¥29,000	¥35,000	¥48,000	¥55,000	¥66,000	¥70,000	¥81,000	¥253,000	¥253,000	¥253,000
北東北	青森県	¥5,000	¥4,510	¥5,830	¥10,000	¥15,000	¥22,000	¥27,000	¥36,000	¥42,000	¥49,000	¥52,000	¥59,000	¥57,000	¥62,000	¥143,000
	秋田県															
	岩手県															
南東北	山形県	¥4,000	¥3,850	¥4,840	¥9,000	¥12,000	¥17,000	¥21,000	¥29,000	¥34,000	¥39,000	¥41,000	¥46,000	¥46,000	¥48,000	¥88,000
	宮城県															
	福島県															
関東	東京都	¥4,000	¥2,530	¥3,080	¥7,000	¥10,000	¥13,000	¥16,000	¥22,000	¥26,000	¥29,000	¥31,000	¥34,000	¥36,000	¥35,000	¥55,000
	埼玉県															
	神奈川県															
	千葉県															
	群馬県															
	栃木県															
茨城県																
甲信越	山梨県	¥4,000	¥3,970	¥3,520	¥8,000	¥11,000	¥15,000	¥19,000	¥26,000	¥30,000	¥35,000	¥36,000	¥41,000	¥42,000	¥42,000	¥77,000
	長野県															
	新潟県															
中部	静岡県	¥5,000	¥4,070	¥5,280	¥10,000	¥14,000	¥20,000	¥25,000	¥33,000	¥39,000	¥45,000	¥48,000	¥54,000	¥53,000	¥57,000	¥77,000
	岐阜県															
	愛知県															
	三重県															
北陸	富山県	¥4,000	¥3,850	¥4,840	¥9,000	¥13,000	¥19,000	¥23,000	¥31,000	¥37,000	¥43,000	¥45,000	¥51,000	¥50,000	¥53,000	¥99,000
	石川県															
	福井県															
近畿	滋賀県	¥6,000	¥4,290	¥5,390	¥10,000	¥14,000	¥21,000	¥26,000	¥35,000	¥40,000	¥47,000	¥49,000	¥56,000	¥55,000	¥58,000	¥104,500
	京都府															
	奈良県															
	大阪府															
	和歌山県															
兵庫県																
中国地方	岡山県	¥5,000	¥5,830	¥7,700	¥11,000	¥17,000	¥26,000	¥31,000	¥43,000	¥49,000	¥58,000	¥61,000	¥71,000	¥67,000	¥85,000	¥165,000
	鳥取県															
	島根県															
	広島県															
四国	山口県	¥6,000	¥5,390	¥7,150	¥12,000	¥17,000	¥25,000	¥31,000	¥42,000	¥48,000	¥57,000	¥60,000	¥69,000	¥65,000	¥72,000	¥165,000
	徳島県															
	香川県															
	高知県															
	愛媛県															
九州	大分県	¥6,000	¥7,260	¥9,790	¥13,000	¥20,000	¥31,000	¥37,000	¥50,000	¥57,000	¥69,000	¥73,000	¥84,000	¥78,000	¥88,000	¥231,000
	佐賀県															
	福岡県															
	長崎県															
	熊本県															
	宮崎県															
鹿児島県																
沖縄	沖縄本島	¥16,000	配送不可	配送不可	¥23,000	¥30,000	¥40,000	¥47,000	¥60,000	¥67,000	¥79,000	¥82,000	¥94,000	¥171,000	配送不可	配送不可

要運賃見積



株式会社ハチハチハウス

〒352-0017 埼玉県新座市菅沢 2-10-12 TEL: 048-480-4086 / FAX: 048-489-1889

0092022011400